

# M 32 Liebherr



# M 32 LIEBHERR

## M 32 Liebherr



Eingeschränkter Arbeitsbereich  
bei einseitigem Aufbau

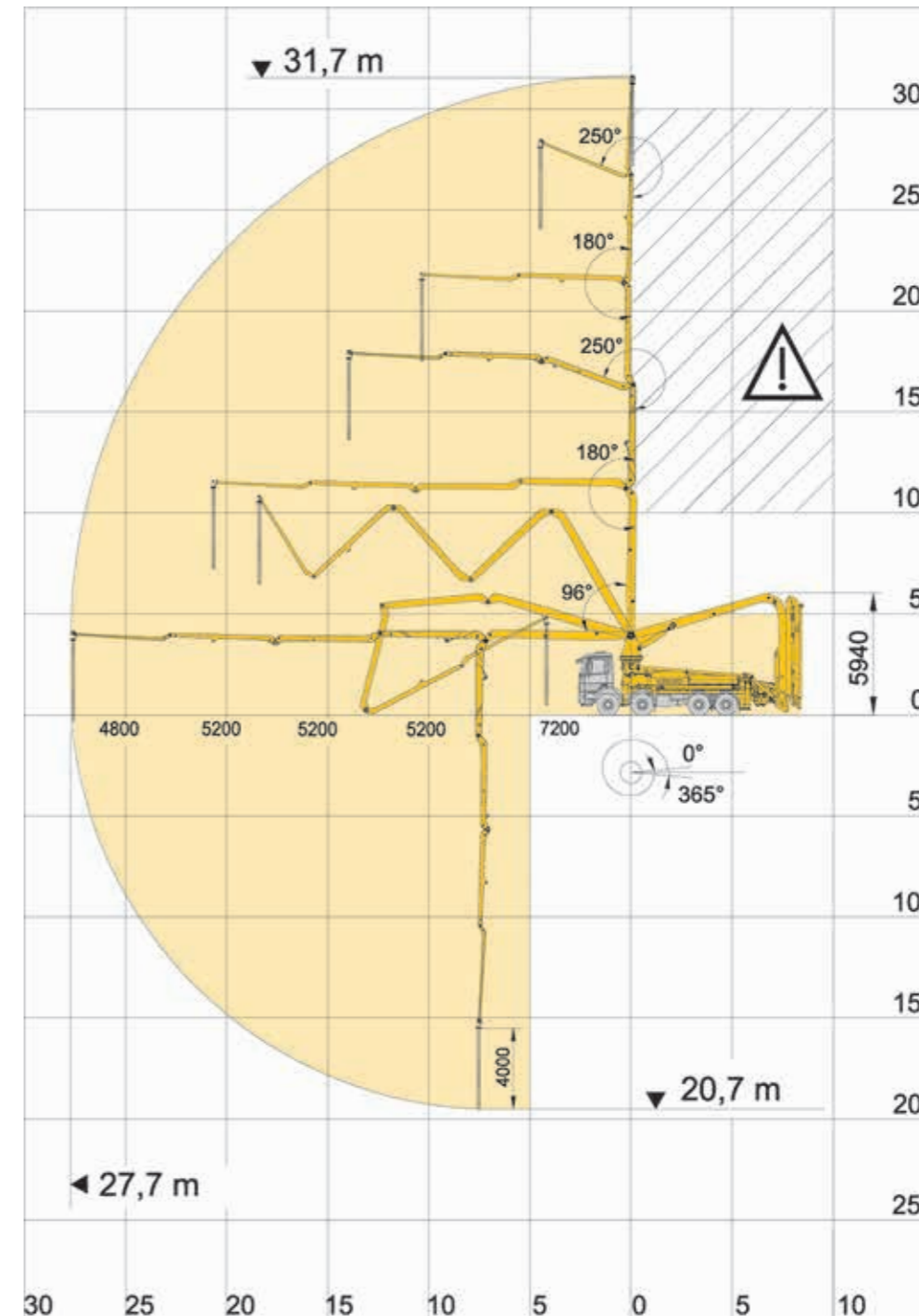
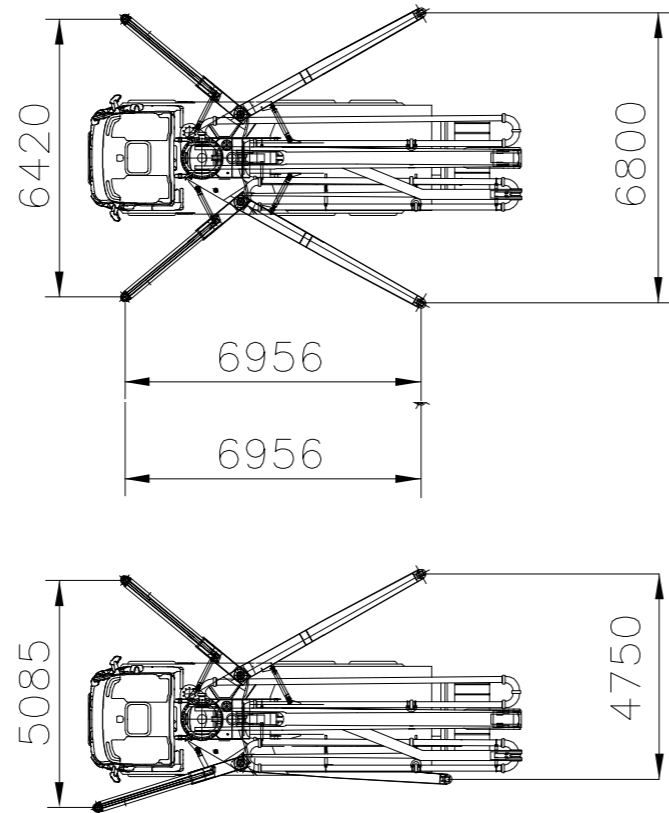

<b>Reichhöhe</b>	31,70
in m	
<b>Reichweite</b>	27,70
in m	
<b>Reichtiefe</b>	20,70
in m	
<b>Ausfalthöhe</b>	5,94
in m	
<b>Abstützbreite vorn</b>	6,42
in m	
<b>Abstützbreite hinten</b>	4,18
in m	
<b>Stützdruck vorn</b>	200
in kN	
<b>Stützdruck hinten</b>	200
in kN	
<b>Fahrzeughöhe</b>	4,00
in m	
<b>Fahrzeuginnenlänge</b>	9,94
in m	

Technische Angaben können je nach Bauart abweichen.